

BLUEHELIX ALPHA

CALDAIE MURALI A CONDENSAZIONE PRODUZIONE SANITARIA Istantanea

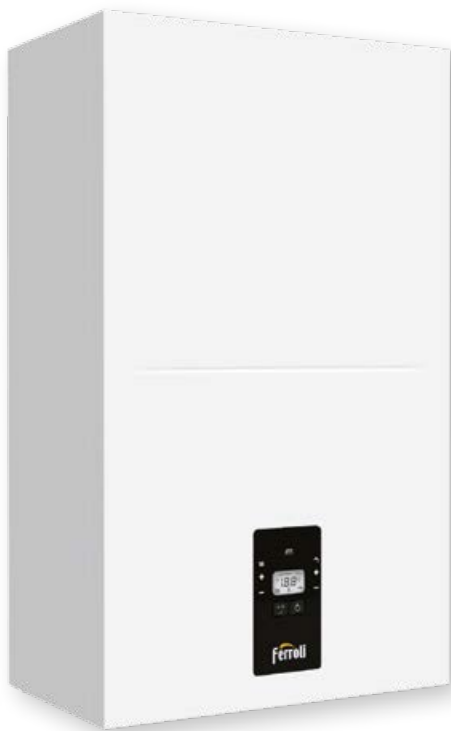

> PUNTI DI FORZA:

- Caldaia con **scambiatore primario in acciaio inox mono circuito** privo di giunzioni e/o saldature, mantiene un'alta efficienza anche su vecchi impianti.
- **MC²: Multi Combustion Control**, nuovo sistema di combustione con tecnologia brevettata gas-adaptive di derivazione industriale per una migliore adattabilità di utilizzo al variare delle condizioni della rete gas
- **M.G.R: Metano, Gpl, Aria propanata Ready** mediante una semplice configurazione la caldaia è in grado di funzionare a metano, gpl ed aria propanata senza l'utilizzo di kit di conversione aggiuntivi
- **Produzione istantanea** di acqua calda sanitaria con **scambiatore sanitario** a piastre dedicato
- **A⁺ SYSTEM**: (per i mod. 28C e 34C) in abbinamento al comando remoto modulante CONNECT raggiunge la classe di efficienza superiore **A⁺** (scala da G ad A⁺⁺⁺)
- Interfaccia utente con display e tasti multifunzione per la regolazione e l'impostazione dei parametri
- **By-pass di serie**
- **Attacchi idraulici coperti** dal mantello caldaia
- Nuova **mantellatura smontabile in 3 parti** per una facile e veloce manutenzione
- Design raffinato e dimensioni compatte
- Generatore certificato "**Range Rated**": la portata termica massima in riscaldamento può essere adeguata al fabbisogno termico dell'impianto mantenendo i valori di efficienza dichiarati in omologazione

> VANTAGGI DI BLUEHELIX ALPHA:

- **Predisposizione impianti solari**: predisposta per la produzione di acqua calda sanitaria combinata con impianti a pannelli solari
- **Funzionamento a temperatura scorrevole** tramite sonda esterna opzionale
- **Circolatore riscaldamento modulante** a basso consumo (ErP Ready - Classe A)
- Particolarmente adatta al funzionamento in **canne fumarie che necessitano di intubamenti "pesanti"** grazie alla omologazione per il funzionamento con scarichi fumi diametro 50mm
- **F.P.S: Sistema di Protezione Fumi**. Con l'utilizzo dell'accessorio fumi opzionale (041106X0 - kit valvola clapet gas scarico) installabile all'esterno della caldaia, è possibile una facile connessione a sistemi collettivi fumarie in pressione (ad es. nei risanamenti), in accordo alla normativa UNI 7129. NB: il kit non è utilizzabile nelle installazioni ad incasso
- **Luogo di installazione**: anche per esterno in luogo parzialmente protetto fino a -5°C di serie e fino a -15°C con l'ausilio del kit resistenze antigelo opzionale
- **Trasformazione metano/GPL/Aria propanata gratuita** in sede di verifica iniziale del prodotto ed attivazione della garanzia convenzionale, da richiedere al Centro Assistenza Autorizzato
- Opzioni estensioni garanzia: "Senza Pensieri" 5 anni / 5 anni extra / 10 anni



BLUEHELIX ALPHA		24 C	28 C	34 C
Classe ERP	(Classe G - A ⁺⁺)	A	A	A
	XL (Classe G - A)	A	A	A
Portata termica max / min riscaldamento	kW	20,6 / 4,2	24,5 / 4,8	30,7 / 5,0
Potenza termica max / min riscaldamento (80/60°C)	kW	20,0 / 4,1	24,0 / 4,7	30,0 / 4,8
Potenza termica max / min riscaldamento (50/30°C)	kW	21,8 / 4,5	26,0 / 5,0	31,9 / 5,4
Portata termica max / min sanitario	kW	25,0 / 4,2	28,5 / 4,8	34,8 / 5,0
Potenza termica max / min sanitario	kW	24,3 / 4,1	28,0 / 4,8	34,0 / 4,8
Rendimento Pmax / Pmin (80-60°C)	%	97,1 / 97,0	97,8 / 97,6	97,7 / 97,2
Rendimento Pmax / Pmin (50-30°C)	%	105,8 / 106,9	106,1 / 107,3	106,2 / 107,1
Rendimento 30%	%	108,8	109,7	109,7
Pressione max / min esercizio riscaldamento	bar	3 / 0,8	3 / 0,8	3 / 0,8
Pressione max / min di esercizio sanitario	bar	9 / 0,3	9 / 0,3	9 / 0,3
Portata sanitaria Δt 25°C	l/min	14	16,1	19,5
Portata sanitaria Δt 30°C	l/min	11,7	13,4	16,2
Peso a vuoto	kg	27	27	31
Nr pezzi/pallet	nr.	12	12	10
CODICE	METANO/GPL	0TPF2AWA	0TPF4AWA	0TPF7AWA
PREZZO		-	-	-

BLUEHELIX ALPHA 24 - 28 C

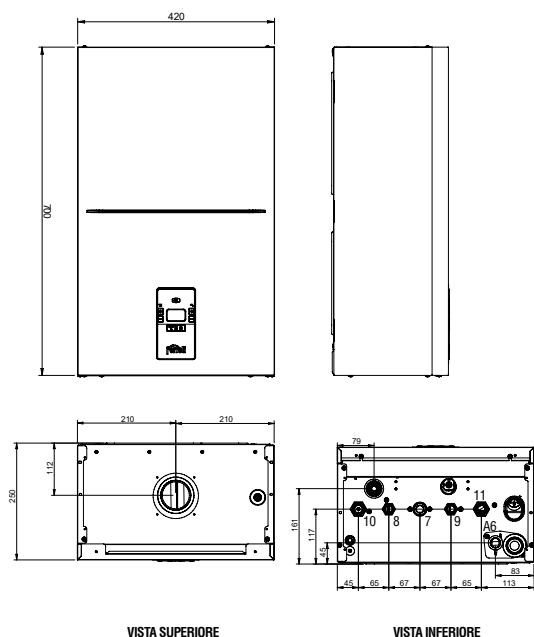

VISTA SUPERIORE

VISTA INFERIORE

BLUEHELIX ALPHA 34 C

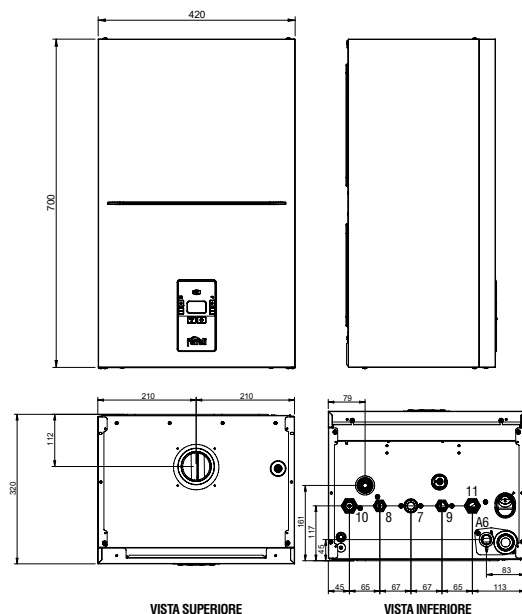



VISTA SUPERIORE

VISTA INFERIORE

> LEGENDA

- 7 entrata gas 3/4"
- 8 uscita sanitario 1/2"
- 9 entrata sanitario 1/2"
- 10 mandata impianto 3/4"
- 11 ritorno impianto 3/4"
- A6 scarico condensa

> ACCESSORI FUMI DIAMETRO Ø 50 mm

DESCRIZIONE	CODICE	€
 kit prolunga 1 mt Ø 50 sdoppiata	041086X0	-
 kit curva 90° Ø 50 sdoppiata	041085X0	-
 kit riduzione M-F da Ø 80 a Ø 50 sdoppiata (1 pezzo)	041087X0	-

> ACCESSORI IDRAULICI E DI CONTROLLO - ACCESSORI FUMI DI PARTENZA

DESCRIZIONE	CODICE	€
 dima normale zincata	046049X0	-
 Kit collegamento attacchi completo di rubinetto gas con ogiva, rubinetto acqua sanitaria, n° 2 rub. impianto, tubazioni, nipplo, guarnizioni	012043W0	-
 kit collegamento attacchi completo di rubinetto gas con ogiva, rubinetto acqua sanitaria, tubazioni, nipplo, guarnizioni	012048W0	-
 kit collegamento attacchi 5 tubi nb: il kit è sprovvisto di rubinetti e nippoli di collegamento	012049W0	-
 sonda esterna	013018X0	-
 kit miscelatore termostatico attacchi 1/2"	013002X0	-
 Termoregolazioni - Trattamento acqua - Piastre al capitolo COMPONENTI DI IMPIANTO e TRATTAMENTO ACQUA		

DESCRIZIONE	CODICE	€
 curva coassiale 90°, girevole 360° con passo 45° Ø 100/60 mm per caldaie a condensazione	041084X0	-
 attacco per tubo coassiale verticale Ø 80/125 mm per caldaie a condensazione	041006X0	-
 attacco per tubo coassiale verticale Ø 100/60 mm per caldaie a condensazione	041083X0	-
 kit scarico tubi separati 80/80 per caldaie a condensazione completo di prese per analisi	041082X0	-
 kit valvola clapet gas scarico NB: il kit non è utilizzabile nelle installazioni ad incasso	041106X0	-
 kit antigelo ausiliario fino a -15°C	013022X0	-
 filtri defangatori magnetici sotto caldaia, vedi capitolo TRATTAMENTO ACQUA		

BLUEHELIX ALPHA

SOLUZIONI PENSILI O AD INCASSO
CON PRODUZIONE Istantanea



> PUNTI DI FORZA:

- Le caldaie della serie **BLUEHELIX ALPHA** sono dotate di una serie di accessori che ne ampliano notevolmente le soluzioni installative.
- Grazie agli accessori **KIT INVOLUCRO AD INCASSO** e il **KIT MOBILETTO A PARETE** i modelli sotto riportati, possono essere installati sia in una nicchia interna al muro (luogo parzialmente protetto) che in parete libera (in luogo completamente scoperto)
- Opzioni estensioni garanzia: "Senza Pensieri" 5 anni / 5 anni extra / 10 anni



AD INCASSO



PENSILE

BLUEHELIX ALPHA		24 C	28 C
Classe ERP	(Classe G - A ⁺⁺)	A	A
	XL (Classe G - A)	A	A
Portata termica max / min risc.	kW	20,6 / 4,2	24,5 / 4,8
Potenza termica max / min risc. (80/60°C)	kW	20,0 / 4,1	24,0 / 4,7
Potenza termica max / min risc. (50/30°C)	kW	21,8 / 4,5	26,0 / 5,0
Portata termica max / min sanitario	kW	25,0 / 4,2	28,5 / 4,8
Potenza termica max / min sanitario	kW	24,3 / 4,1	28,0 / 4,7
Rendimento Pmax / Pmin (80-60°C)	%	97,1 / 97,0	97,8 / 97,6
Rendimento Pmax / Pmin (50-30°C)	%	105,8 / 106,9	106,1 / 107,3
Rendimento 30%	%	108,8	109,7
Pressione max / min esercizio risc.	bar	3 / 0,8	3 / 0,8
Pressione max / min di esercizio sanitario	bar	9 / 0,3	9 / 0,3
Portata sanitaria Δt 25°C	l/min	14	16,1
Portata sanitaria Δt 30°C	l/min	11,7	13,4
Peso a vuoto	kg	27	27
Nr pezzi/pallet	nr.	12	12
CODICE	METANO/GPL	OTPF2AWA	OTPF4AWA
PREZZO		-	-

KIT INVOLUCRO INCASSO PER ESTERNO IN LUOGO PARZIALMENTE PROTETTO FINO A -10°C/-15°C	KIT MOBILETTO A PARETE (*) PER ESTERNO IN LUOGO COMPLETAMENTE SCOPERTO FINO A -10°C/-15°C
016089X0	016090X0
-	-

(*) Completo di kit idraulico 012043W0

INCASSO

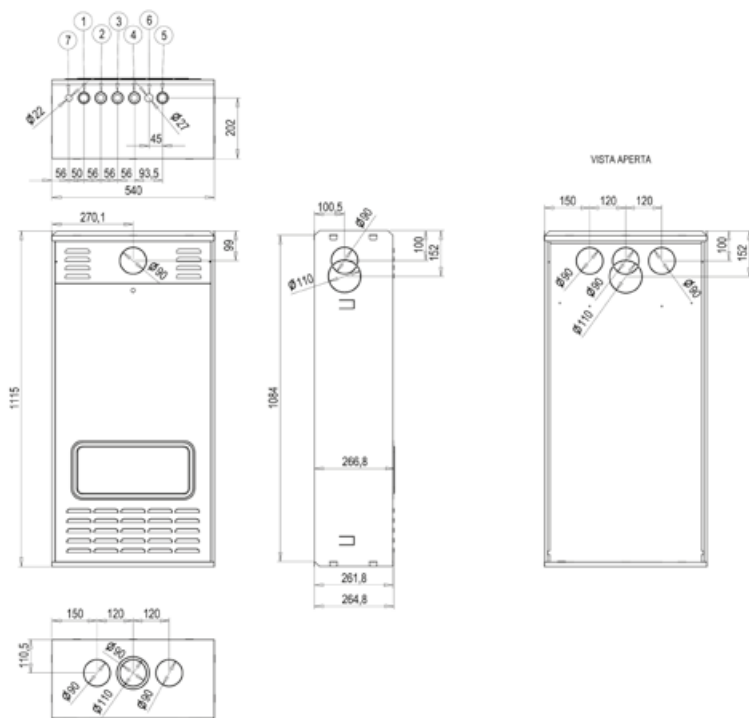

> LEGENDA

- 1 mandata impianto 3/4"
- 2 uscita sanitario 1/2"
- 3 ingresso gas 1/2"

- 4 ingresso sanitario 1/2"
- 5 ritorno impianto 3/4"
- 6 valvola sicurezza
- 7 collegamento elettrico

MOBILETTO

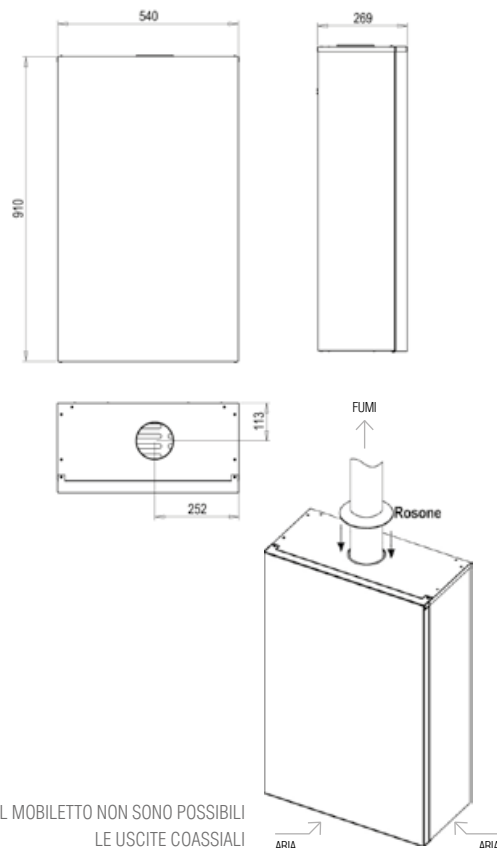



CON IL MOBILETTO NON SONO POSSIBILI
LE USCITE COASSIALI

> ACCESSORI PER SOSTITUZIONI CALDAIE

DESCRIZIONE	CODICE	€
 kit adattatore per installazioni su involucro ad incasso composto da porta frontale, staffa di fissaggio Per installazioni su incasso serie Econcept In - Domi Insert (016036X0)	052009X0	-
 kit adattatore per installazioni su incasso serie Domina Insert F24 (1KWMA15A) Composto da: una staffa fissaggio caldaia, due porte frontali superiori con profondità differenti da usare in funzione dell'incasso esistente	052010X0	-

> ACCESSORI FUMI DIAMETRO Ø 50 mm

DESCRIZIONE	CODICE	€
 kit prolunga 1 mt Ø 50 sdoppiata	041086X0	-
 kit curva 90° Ø 50 sdoppiata	041085X0	-
 kit riduzione M-F da Ø 80 a Ø 50 sdoppiata (1 pezzo)	041087X0	-

> ACCESSORI IDRAULICI E DI CONTROLLO - ACCESSORI FUMI DI PARTENZA

DESCRIZIONE	CODICE	€
 sonda esterna	013018X0	-
 kit miscelatore termostatico attacchi 1/2"	013002X0	-
 Termoregolazioni - Trattamento acqua - Piastre al capitolo COMPLEMENTI DI IMPIANTO e TRATTAMENTO ACQUA		

DESCRIZIONE	CODICE	€
 kit di installazione in involucro ad incasso, completo di tubi, rubinetto gas e acqua sanitaria e staffa supporto caldaia (escluso mod. TECH 24 H)	052675X0	-
 kit scarico tubi separati 80/80 per caldaie a condensazione completo di prese per analisi NB: per installazione nel kit involucro ad incasso e mobiletto a parete	041082X0	-
 kit antigelo ausiliario fino a -15°C	013022X0	-